

REDS CAN Pro

SERIE LIDAR DA INTERNI/ESTERNI A LUNGO RAGGIO

Estremamente affidabili e versatili, i sensori di sicurezza REDSCAN PRO utilizzano la tecnologia LiDAR per creare una parete o piano laser virtuale ad alta risoluzione fino a 100 m di lunghezza, ideale per proteggere perimetri, edifici, tetti e beni.

Dotato di analisi di rilevamento integrata, il LiDAR individuerà accuratamente, persino in condizioni atmosferiche e di illuminazione mutevoli, la dimensione, la velocità e la distanza di oggetti in movimento o vaganti e ne rintraccerà le esatte coordinate X e Y.

Modelli Disponibili:

RLS-50100V : 50 x 100 m

RLS-3060V : 30 x 60 m

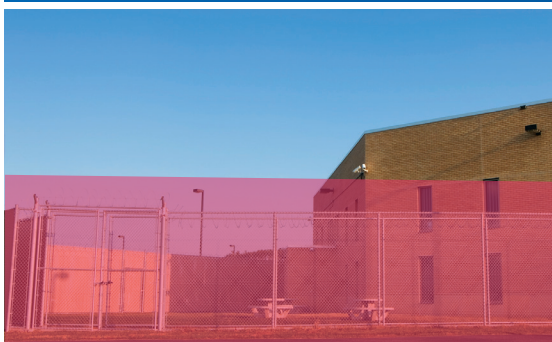

PER APPLICAZIONI DA ESTERNI E DA INTERNI AD ALTA SICUREZZA

La serie REDSCAN PRO rileva in modo accurato ed omogeneo, senza interruzioni, sia da vicino che da lontano

Rilevamento preciso su una vasta area

I modelli REDSCAN PRO forniscono rispettivamente un'area di rilevamento di 30x60m (RLS-3060V) e 50x100m (RLS-50100V), rendendo possibile la protezione di ampie zone come una recinzione, la facciata di un edificio, un'area aperta o tetti/soffitti. Ovunque l'oggetto in movimento si trovi all'interno dell'area di rilevamento, verrà rilevato con la stessa precisione e con la giusta prospettiva. Cambiamenti nell'illuminazione non influenzeranno il rilevamento.

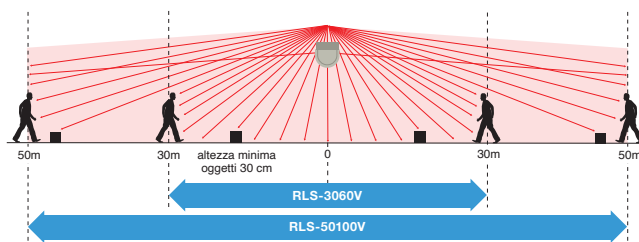

L'immagine mostra il Redscan Pro in un'installazione verticale

Possibilità di scegliere sia l'installazione verticale che orizzontale

La serie REDSCAN può essere installata verticalmente, orizzontalmente o ad un angolo fino a 45°.

Metodo d'installazione selezionabile

RLS-3060V e RLV-50100V hanno 3 metodi di installazione: a Parete, a Soffitto e su Palo. Si può scegliere il metodo d'installazione migliore a seconda del sito da proteggere

Area di rilevamento verticale

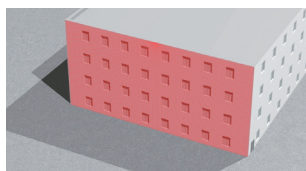

Area di rilevamento orizzontale

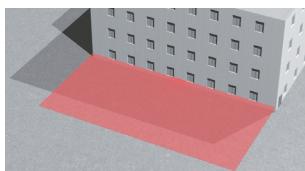

Installazione a parete

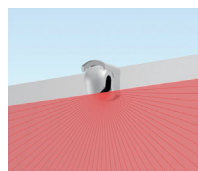

Installazione a soffitto

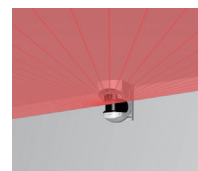

Installazione su palo

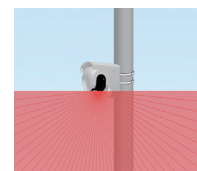

Otto zone di rilevamento indipendenti

L'area di rilevamento può essere suddivisa fino a 8 zone indipendenti e per ciascuna di esse la dimensione dell'oggetto target, la sensibilità e l'output possono essere personalizzate. Grazie a questa flessibilità, un unico sensore può agire come sensori multipli e adattarsi facilmente ai requisiti del sito in questione.

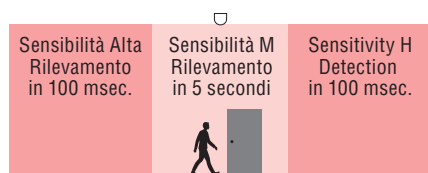

Una specifica zona di rilevamento, come una porta o una finestra, può essere impostata con un diverso livello di sensibilità.

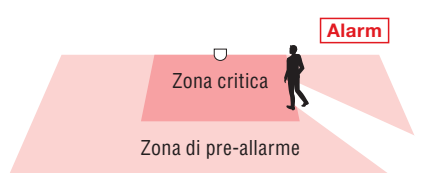

Alcune zone di rilevamento possono essere impostate per pre-allarme ed altre per allarme immediato.

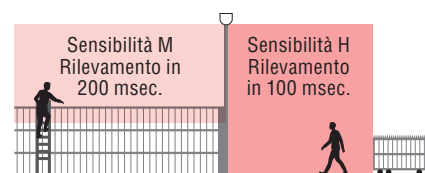

La sensibilità può essere adeguata in base al rischio valutato per la zona: ad esempio, alta sensibilità per rilevare una persona che sta correndo e media per un intruso che sta arrampicando.

Prestazioni elevate e resistenza ambientale

Regolazione automatica della zona

Durante le stagioni, possono verificarsi cambiamenti sul terreno o nella zona di rilevamento come l'accumulo di foglie o di neve. La regolazione automatica della zona consente all'unità REDSCAN di adeguarsi costantemente alla zona di rilevamento tra l'altezza dell'oggetto e la linea ricalcolata del suolo. Campo di regolazione a 1m come default, ma può variare da 0 a 20m.



Tolleranza a Piccoli Animali

Quando REDSCAN PRO viene impostato in modalità verticale, c'è una Tolleranza a Piccoli Animali che permette di ignorare piccoli animali che si muovono sul terreno. Questa funzione è attivata di default, ma può essere disattivata se c'è necessità di aumentare la sensibilità di rilevamento vicino al terreno.



Funzione di Resistenza Ambientale

Questa funzione offre maggior stabilità di rilevamento durante condizioni climatiche avverse, come nebbia o neve. Sono disponibili varie impostazioni per regolare l'algoritmo di rilevamento a seconda della gravità e densità di tali condizioni meteorologiche.



Installazione e configurazione semplici

Visualizzazione dell'area di rilevamento

La serie REDSCAN Pro dispone di una videocamera di assistenza che fornisce una linea laser guida nella zona rilevata. Permette un rapido allineamento di massima.



Videocamera di assistenza (2 MP, Vista Panoramica)

Funzione di regolazione angolo integrata

La staffa integrata nell'alloggiamento consente un'inclinazione dai -5° ai 95°. Una regolazione laterale di +/- 5° viene fornita dal software.

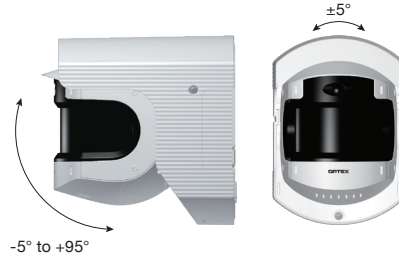

Interfaccia Utente Web intuitiva

Tutte le impostazioni vengono effettuate tramite Browser Web, permettendo configurazione e manutenzione facili e flessibili.



Conforme a ONVIF (Profilo S)



ONVIF è un marchio registrato di Onvif, Inc.
www.onvif.org/profiles/profile-s/

I LiDAR REDSCAN Pro sono sensori conformi al profilo S di ONVIF, il che gli consente di inviare allarmi attraverso il protocollo ONVIF a qualunque sistema video di rete o dispositivo di rete IP conforme a ONVIF.

Verifica causa attivazione segnale di rilevamento

Funzione registro eventi

Le registrazioni degli eventi che causano gli allarmi vengono archiviate sul dispositivo.

<input type="checkbox"/>	Data e ora	Causa	Risultato
<input type="checkbox"/>	2019/05/18 04:58:08	MO/A1/AA/CC/DQ/AR/AM/TR/SO/TA	
<input type="checkbox"/>	2019/05/18 20:58:08	MO/A1/AA/CC/DQ/AR/AM/TR/SO/TA	
<input type="checkbox"/>	2019/05/19 07:58:08	MO/A1/AA/CC/DQ/AR/AM/TR/SO/TA	

Videocamera di assistenza (2 MP, 170°)

Immagine pre e post-evento vengono archiviate nel registro per la verifica e l'analisi dell'allarme.

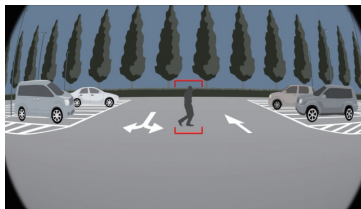

Elevato spazio di memoria

Registri e immagini/video vengono salvati sulla memoria interna, dove possono essere archiviati più di 500 eventi.

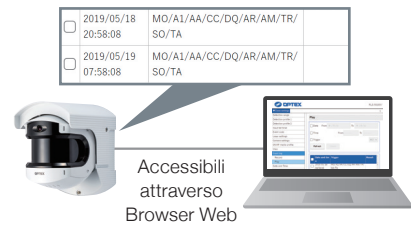

Applicazioni

Grazie all'alta risoluzione, alla velocità di rilevamento e alla precisione della sua tecnologia laser, il REDSCAN Pro può proteggere siti ad alta sicurezza contro svariati tipi di intrusione e accesso non autorizzato.

Rileva una persona che striscia



Rileva una persona che corre



Rileva un oggetto che viene lanciato



Rilevamento rapido di intrusione

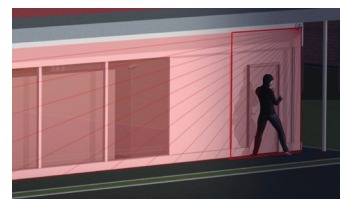

Zone di rilevamento

RLS-50100V

- 50 x 100 m
- Risoluzione di rilevamento molto elevata: 0.125°
- Area di rilevamento rettangolare
- Funzione registro con videocamera
- Impostazione attraverso browser internet

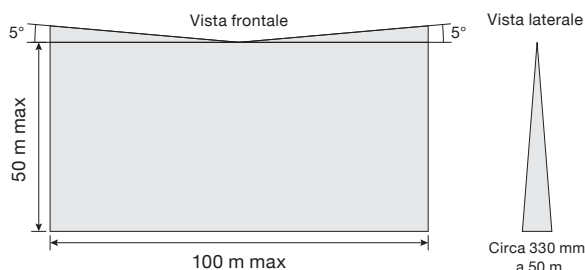

RLS-3060V

- 30 x 60 m
- Risoluzione di rilevamento elevata: 0.25°
- Area di rilevamento rettangolare
- Funzione registro con videocamera
- Impostazione attraverso browser internet

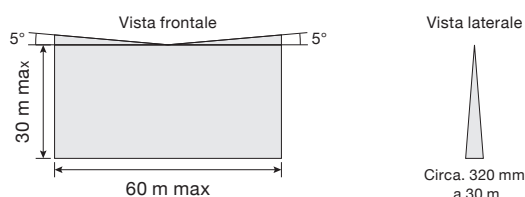

Opzioni

LAC-1	RLS-LWV	RLS-LWVH
Controllo area laser per tutte le serie RLS	Ricambio lente per RLS-3060V e RLS-50100V	Ricambio lente con unità di riscaldamento per RLS-3060V e RLS-50100V

Dimensioni

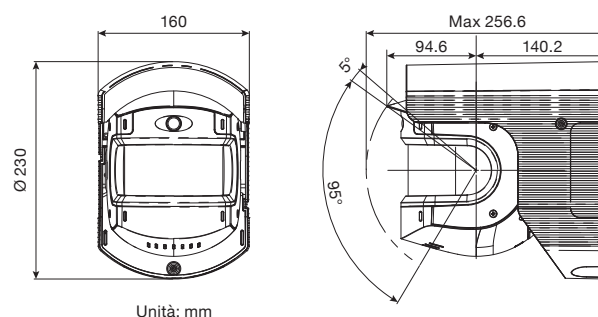

Specifiche

Modello	RLS-50100V	RLS-3060V
Luogo d'installazione	Interni/Esterni	
Metodo di rilevamento	Scansione con Laser Infrarossi	
Classe protezione laser	Classe 1	
Potenza in ingresso	19.2-30 VDC, PoE+ (compatibile IEEE 802.3at)	
Assorbimento di corrente	500 mA max. (24 VDC), 12 W max. (PoE+)	
	con riscaldamento opzionale: 1.25 A max. (24 VDC), 25.5 W max. (PoE+)	
Metodo d'installazione	Installazione a soffitto, Installazione a parete, Installazione su palo	
Zone di rilevamento	50 x 100 m, 190 degree	30 x 60 m, 190 degree
Campo di rilevamento	Raggio da 1 a 50 m al 10% di riflettività	Raggio da 1 a 30 m al 10% di riflettività
Risoluzione di rilevamento / Tempo di risposta	0.125 gradi / da 100 msec. a 15 min.	0.25 gradi / da 100 msec. a 15 min.
Altezza d'installazione (modalità verticale)	Interni: 2 m o più / Esterni: 4 m o più (Raccomandato)	
Porta di comunicazione	Ethernet RJ-45 10BASE-T/100BASE-TX (Autonegoiazione)	
Protocollo	UDP/TCP/HTTP/HTTPS/IPV4/DNS/DHCP/SNMPv1-v3/NTP/WS-Discovery/ONVIF	
Uscita	6 uscite, 28 VDC 0.2A max. N.O./N.C. Selezionabile	
Ingresso	1 ingresso contatto senza tensione	
Durata allarme	Timer circa 2 secondi di ritardo	
Temperatura di funzionamento	Da -20°C a 60°C	
	con RLS-LWVH: da -40 °C a 60°C	
Dimensioni (HxLxP), Peso	230 x 160 x 256,6 mm max., 2,6 kg	
Grado IP	IP66	



HESA S.p.A.

Via Triboniano, 25 - 20156 Milano - Tel. 02.380361 - Fax. 02.38036701

www.hesa.com • e-mail: hesa@hesa.com

Filiale: Scandicci (FI)